

HYDROPROOF 4 LED

• Luminario LED para uso industrial

Luminaria LED para ambientes con alto grado de humedad y suciedad, como parqueaderos, instalaciones industriales, plantas de procesamiento de alimentos, cocinas y áreas comunes. Cuerpo fabricado en fibra de vidrio y difusor de policarbonato transparente. Gracias a sus diferentes configuraciones cumple con las especificaciones de cualquier proyecto, eficacia de hasta 130lm/W, montaje sobrepuesto, garantía de 5 años.

Potencias disponibles

Código Code	Descripción Description	Potencia (W) Power	Temperatura de Color (K)	Flujo Lum. (lm) Luminous flux	Eficacia (lm/W) Efficacy	Corriente. (A)
P106312-36	HYDROPROOF 4 LED	170	5000	22200	130.59	1.4 - 0.613
P106320-36	HYDROPROOF 4 LED	240	5000	30135	125.56	2 - 0.866
P106325-36	HYDROPROOF 4 LED	300	5000	36000	120	2.5 - 1.0

Resumen de Rendimiento

Voltaje de operación / Input voltage	120 - 277 V~	Rango de Temp. de Operación / Operation Temp. Range	-40 - 40°C
Frecuencia de operación / Operating frequency	50 / 60Hz	Hermeticidad / IP Protection	67
Factor de potencia / Power factor	>0.95	Garantía / Warranty	5 años / Years
Índice de reproducción color / Color rendering index	≥80	Ángulo de apertura / Beam Angle	120°
Vida útil / Lifespan	50 000 h	Tipo de montaje / Mounting type	Suspendido
Capacidad de atenuación / Dimming capability	0 - 10 V		

Dimensiones

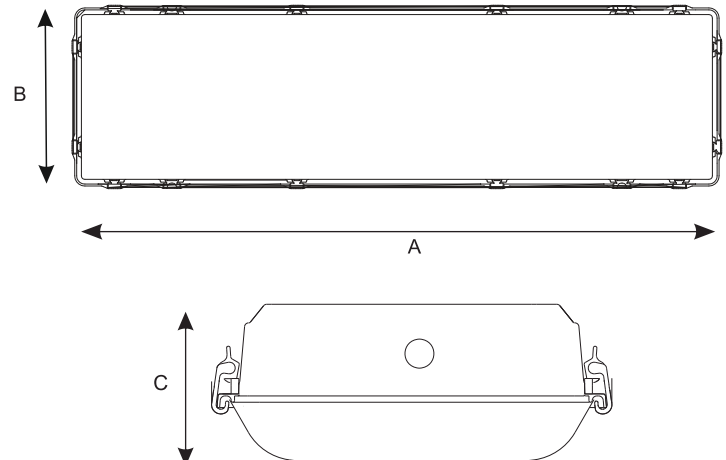

	A	B	C	*
HYDROPROOF 4	1319	371	151	

*Unidades en milímetros

Curva Fotométrica

170W

CDL Polar

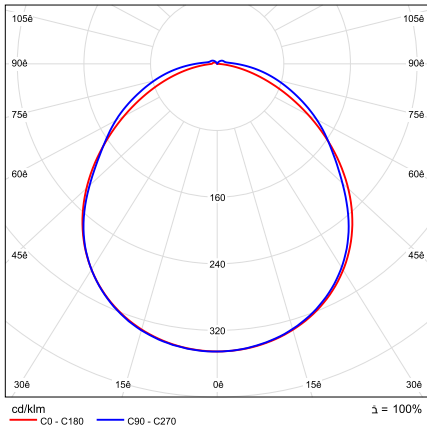

CDL Lineal

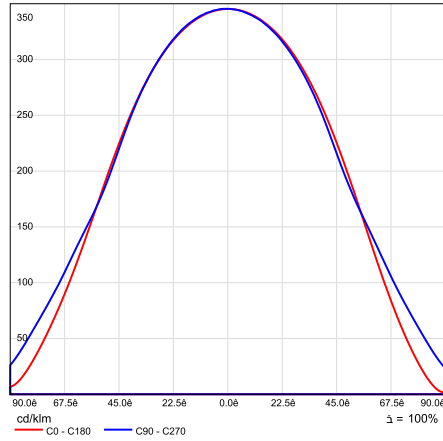

Densidad Lumínica

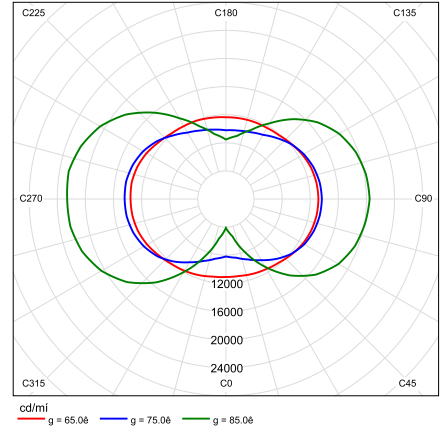

240W

CDL Polar

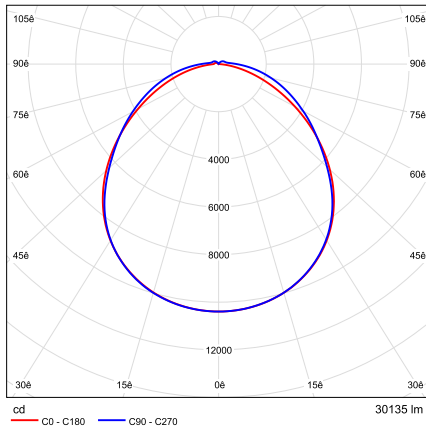

CDL Lineal

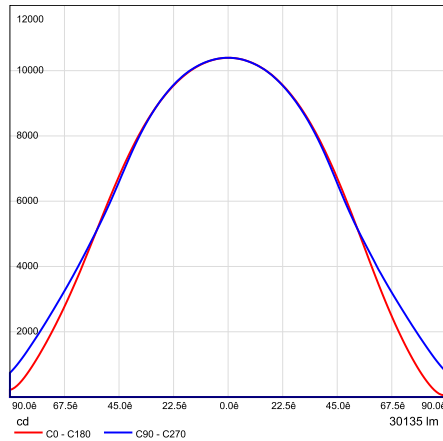

Densidad Lumínica

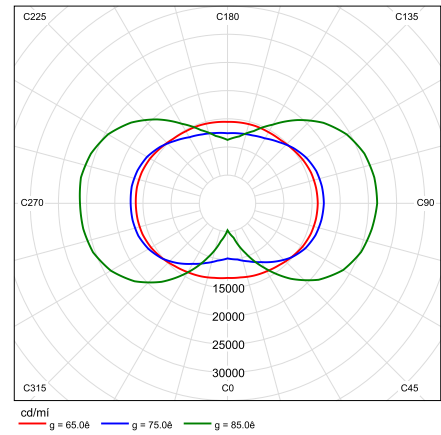

300W

CDL Polar

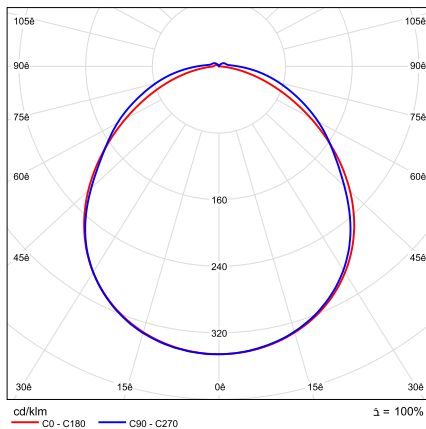

CDL Lineal

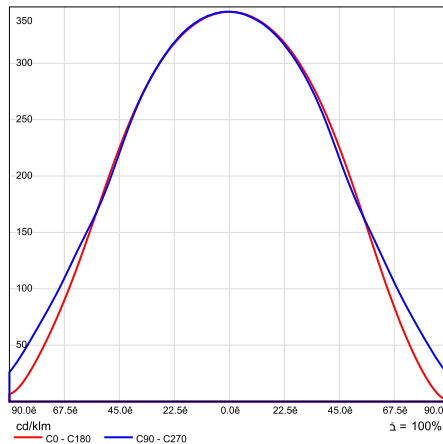

Densidad Lumínica

